

**MAC
ALLISTER**

Outil multifonction 220W

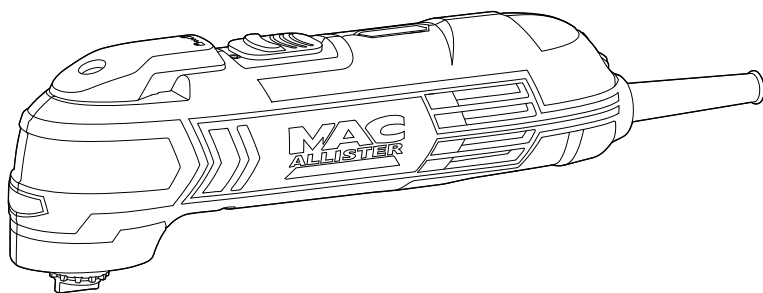

MEMT220

Réf. : 654883



ATTENTION ! Lisez ce mode d'emploi avant d'utiliser l'appareil.

Mode d'emploi...

Ce mode d'emploi est important pour votre sécurité. Lisez-le attentivement dans son intégralité avant d'utiliser l'appareil, et conservez-le pour pouvoir vous y référer ultérieurement.

	Pour commencer...	02
	Sécurité	03
	Symboles	15
	Le produit	17
	Informations techniques et légales	18
	Avant de commencer	20
	En détails...	27
	Fonctions de l'appareil	28
	Utilisation	31
	Entretien et maintenance	34
	Dépannage	37
	Mise au rebut et recyclage	38
	Garantie	39
	Déclaration de Conformité CE	41

Mises en garde

Avertissements de sécurité généraux pour l'outil



AVERTISSEMENT ! Lire tous les avertissements de sécurité et toutes les instructions. Ne pas suivre les avertissements et instructions peut donner lieu à un choc électrique, un incendie et/ou une blessure sérieuse.

Conserver tous les avertissements et toutes les instructions pour pouvoir s'y reporter ultérieurement.

Le terme «outil» dans les avertissements fait référence à votre outil électrique alimenté par le secteur (avec cordon d'alimentation) ou votre outil fonctionnant sur batterie (sans cordon d'alimentation).

Sécurité de la zone de travail

- 1. Conserver la zone de travail propre et bien éclairée.**
Les zones en désordre ou sombres sont propices aux accidents.
- 2. Ne pas faire fonctionner les outils électriques en atmosphère explosive, par exemple en présence de liquides inflammables, de gaz ou de poussières.**
Les outils électriques produisent des étincelles qui peuvent enflammer les poussières ou les fumées.
- 3. Maintenir les enfants et les personnes présentes à l'écart pendant l'utilisation de l'outil.**
Les distractions peuvent vous faire perdre le contrôle de l'outil.

Mises en garde

Sécurité électrique

1. **Il faut que les fiches de l'outil électrique soient adaptées au socle. Ne jamais modifier la fiche de quelque façon que ce soit. Ne pas utiliser d'adaptateurs avec des outils à branchement de terre.** *Des fiches non modifiées et des socles adaptés réduiront le risque de choc électrique.*
2. **Eviter tout contact du corps avec des surfaces reliées à la terre telles que les tuyaux, les radiateurs, les cuisinières et les réfrigérateurs.** *Il existe un risque accru de choc électrique si votre corps est relié à la terre.*
3. **Ne pas exposer les outils à la pluie ou à des conditions humides.** *La pénétration d'eau à l'intérieur d'un outil augmentera le risque de choc électrique.*
4. **Ne pas maltraiter le cordon. Ne jamais utiliser le cordon pour porter, tirer ou débrancher l'outil. Maintenir le cordon à l'écart de la chaleur, du lubrifiant, des arêtes ou des parties en mouvement.** *Des cordons endommagés ou emmêlés augmentent le risque de choc électrique.*
5. **Lorsqu'on utilise un outil à l'extérieur, utiliser un prolongateur adapté à l'utilisation extérieure.** *L'utilisation d'un cordon adapté à l'utilisation extérieure réduit le risque de choc électrique.*

6. **Si l'usage d'un outil dans un emplacement humide est inévitable, utiliser une alimentation protégée par un dispositif à courant différentiel résiduel (DDR).** *L'usage d'un DDR réduit le risque de choc électrique.*

Sécurité des personnes

1. **Rester vigilant, regarder ce que vous êtes en train de faire et faire preuve de bon sens dans votre utilisation de l'outil. Ne pas utiliser un outil lorsque vous êtes fatigué ou sous l'emprise de drogues, d'alcool ou de médicaments.** *Un moment d'inattention en cours d'utilisation d'un outil peut entraîner des blessures graves des personnes.*
2. **Utiliser un équipement de sécurité. Toujours porter une protection pour les yeux.** *Les équipements de sécurité tels que les masques contre les poussières, les chaussures de sécurité antidérapantes, les casques ou les protections acoustiques utilisés pour les conditions appropriées réduiront les blessures de personnes.*
3. **Eviter tout démarrage intempestif. S'assurer que l'interrupteur est en position arrêt avant de brancher l'outil au secteur et/ou au bloc de batteries, de le ramasser ou de le porter.** *Porter les outils en ayant le doigt sur l'interrupteur ou brancher des outils dont l'interrupteur est en position marche est source d'accidents.*

Mises en garde

4. **Retirer toute clé de réglage avant de mettre l'outil en marche.** *Une clé laissée fixée sur une partie tournante de l'outil peut donner lieu à des blessures de personnes.*
5. **Ne pas se précipiter. Garder une position et un équilibre adaptés à tout moment.** *Cela permet un meilleur contrôle de l'outil dans des situations inattendues.*
6. **S'habiller de manière adaptée. Ne pas porter de vêtements amples ou de bijoux. Garder les cheveux, les vêtements et les gants à distance des parties en mouvement.** *Des vêtements amples, des bijoux ou les cheveux longs peuvent être pris dans des parties en mouvement.*
7. **Si des dispositifs sont fournis pour le raccordement d'équipements pour l'extraction et la récupération des poussières, s'assurer qu'ils sont connectés et correctement utilisés.** *Utiliser des collecteurs de poussière peut réduire les risques dus aux poussières.*

Utilisation et entretien de l'outil

1. **Ne pas forcer l'outil. Utiliser l'outil adapté à votre application.** *L'outil adapté réalisera mieux le travail et de manière plus sûre au régime pour lequel il a été construit.*

2. **Ne pas utiliser l'outil si l'interrupteur ne permet pas de passer de l'état de marche à arrêt et vice versa.** *Tout outil qui ne peut pas être commandé par l'interrupteur est dangereux et il faut le réparer.*
3. **Débrancher la fiche de la source d'alimentation en courant et/ou le bloc de batteries de l'outil avant tout réglage, changement d'accessoires ou avant de ranger l'outil.** *De telles mesures de sécurité préventives réduisent le risque de démarrage accidentel de l'outil.*
4. **Conserver les outils à l'arrêt hors de la portée des enfants et ne pas permettre à des personnes ne connaissant pas l'outil ou les présentes instructions de le faire fonctionner.** *Les outils sont dangereux entre les mains d'utilisateurs novices.*
5. **Observer la maintenance de l'outil. Vérifier qu'il n'y a pas de mauvais alignement ou de blocage des parties mobiles, des pièces cassées ou toute autre condition pouvant affecter le fonctionnement de l'outil. En cas de dommages, faire réparer l'outil avant de l'utiliser.** *De nombreux accidents sont dus à des outils mal entretenus.*
6. **Garder affûtés et propres les outils permettant de couper.** *Des outils destinés à couper correctement entretenus avec des pièces coupantes tranchantes sont moins susceptibles de bloquer et sont plus faciles à contrôler.*

Mises en garde

- 7. Utiliser l'outil, les accessoires et les lames etc., conformément à ces instructions, en tenant compte des conditions de travail et du travail à réaliser.** *L'utilisation de l'outil pour des opérations différentes de celles prévues pourrait donner lieu à des situations dangereuses.*

Maintenance et entretien

- 1. Faire entretenir l'outil par un réparateur qualifié utilisant uniquement des pièces de rechange identiques.** *Cela assurera que la sécurité de l'outil est maintenue.*

Mises en garde concernant les outils multifonctions



ATTENTION ! Le contact ou l'inhalation de poussières toxiques/nocives générées par le ponçage de surfaces peintes avec de la peinture au plomb, de surfaces en bois ou en métal peut mettre en danger la santé de l'utilisateur et des autres personnes présentes.

Vous devez prendre des mesures spéciales pour vous protéger de ces poussières, parmi lesquelles :

- *En plus d'utiliser un dispositif d'extraction des poussières et de veiller à ce que l'aire de travail soit bien ventilée, toutes les personnes pénétrant dans l'aire de travail doivent porter un masque homologué spécialement conçu pour protéger des poussières toxiques/nocives.*

- *Les enfants et les femmes enceintes ne doivent pas entrer dans la zone de travail.*
- *Ne mangez pas, ne buvez pas et ne fumez pas dans la zone de travail.*

Tous les bâtiments construits avant 1960 peuvent comporter des surfaces en bois ou en métal recouvertes de peinture au plomb. Si vous pensez qu'il est possible que le matériau à travailler contienne du plomb, demandez conseil à un professionnel.

1. *Certains types de bois et de produits fabriqués avec ces types de bois, notamment le MDF (Panneaux de Fibres de Moyenne Densité) peuvent générer des poussières dangereuses pour votre santé. Nous vous recommandons d'utiliser un masque facial homologué avec filtres remplaçables quand vous utilisez cet appareil, en plus d'utiliser un dispositif d'extraction des poussières.*
2. *Cet outil est conçu pour être utilisé d'une seule main. Adoptez une position stable et veillez à ce que le câble d'alimentation ne puisse pas entrer en contact avec l'appareil, ni s'emmêler avec un autre objet en vous empêchant de terminer la passe.*
3. *Avant de commencer le ponçage, assurez-vous que la pièce à travailler ne comporte aucun objet étranger (ex: clous, vis).*
4. *N'utilisez pas cet outil pour poncer à l'eau. Utilisez-le uniquement pour poncer à sec.*

Mises en garde

5. Arrêtez d'utiliser les feuilles abrasives lorsqu'elle sont abîmées, déchirées ou fortement encrassées.
6. Ne décapez pas de matériaux humides ou mouillés (par exemple du papier peint), ou couvrant des surfaces humides. La pénétration de l'eau dans l'appareil augmente les risques de choc électrique.
7. **Tenir l'outil par les surfaces de préhension isolées, lors de la réalisation d'une opération au cours de laquelle l'organe de coupe peut entrer en contact avec un câblage non apparent ou son propre cordon d'alimentation.** Le contact avec un fil "sous tension" peut également mettre "sous tension" les parties métalliques exposées de l'outil électrique et provoquer un choc électrique sur l'opérateur.
8. Dans la mesure du possible, fixez les pièces à travailler de taille réduite afin d'éviter qu'elles ne bougent sous l'action de l'outil.
9. Ne forcez pas l'outil. Laissez-le travailler à une vitesse raisonnable. Si vous exercez une pression trop importante, l'outil sera en surcharge et le moteur ralentira, ce qui rendra le ponçage inefficace et risque d'endommager le moteur.
10. Utilisez uniquement des accessoires en bon état. N'utilisez pas d'accessoires détériorés ou déchirés.

11. Ne touchez pas une lame ou une feuille abrasive en mouvement.
12. Ne traitez pas la surface à travailler avec des fluides contenant des solvants. Les matériaux chauffés lors du décapage peuvent générer des vapeurs toxiques.
13. Faites extrêmement attention lorsque vous manipulez l'accessoire de décapage. Cet accessoire est très coupant et pourrait vous blesser.
14. Maintenez vos mains éloignées de la zone de coupe. Ne placez jamais aucune partie de votre corps sous le matériau en train d'être coupé.

Réduction du bruit et des vibrations

Afin de réduire l'impact négatif des vibrations et du bruit, limitez la durée des séances de travail, travaillez en mode de bruit et de vibrations réduits, et portez des équipements de protection individuelle.

Afin de minimiser l'exposition aux vibrations et au bruit, tenez compte des points suivants:

1. Utilisez seulement l'appareil d'une manière conforme à son design et aux instructions.
2. Faites en sorte que l'appareil reste en bon état et correctement entretenu.
3. Utilisez les outils adéquats avec l'appareil, et faites en sorte qu'ils restent en bon état.

Mises en garde

4. *Gardez toujours une bonne prise sur les poignées/ surfaces de préhension.*
5. *Cet appareil doit être correctement entretenu de la manière décrite dans le mode d'emploi. Faites en sorte qu'il soit suffisamment graissé (le cas échéant).*
6. *Si vous devez travailler avec un appareil à fortes vibrations, étalez le travail sur plusieurs jours.*

Urgences

À l'aide du présent mode d'emploi, familiarisez-vous avec l'utilisation de cet appareil. Assimilez bien les mises en garde et suivez-les à la lettre. Cela permettra de réduire les risques d'accidents.

1. **Restez vigilant à tout instant lorsque vous utilisez cet appareil.** *Vous serez ainsi en mesure d'anticiper les risques et de les gérer. Une réaction rapide permet de réduire les risques de dommages corporels et matériels.*
2. **En cas de dysfonctionnement, éteignez et débranchez l'appareil.** *Faites regarder l'appareil par un spécialiste qualifié et, le cas échéant, faites-le réparer avant de le réutiliser.*

Risques résiduels

Même si vous utilisez cet appareil en respectant les normes de sécurité, certains risques de dommages corporels et matériels subsistent. Du fait du mode de construction et de fonctionnement de l'outil, vous pouvez notamment être exposé aux risques suivants:

1. *Les fortes vibrations peuvent être nuisibles à la santé si l'outil est utilisé pendant une durée trop longue, ou si l'outil n'est pas utilisé et entretenu conformément aux instructions.*
2. *Dommmages aux biens et aux personnes causés par des accessoires cassés ou par l'impact soudain de l'appareil avec des objets cachés en cours d'utilisation.*
3. *Dommmages aux biens et aux personnes résultant de la projection d'objets.*



ATTENTION ! Cet appareil génère un champ électromagnétique pendant qu'il fonctionne ! Dans certaines circonstances, ce champ magnétique peut interférer avec les implants médicaux actifs ou passifs! Afin de réduire les risques de blessures graves voire mortelles, les personnes portant des implants médicaux doivent consulter leur médecin et le fabricant de leur implant avant d'utiliser ce produit!

Mises en garde



ATTENTION ! Certaines poussières engendrées par ponçage, sciage, meulage, perçage et d'autres activités du domaine de la construction contiennent des substances chimiques considérées comme cancérigènes, tératogènes ou nocives pour les fonctions reproductrices. Liste non exhaustive de ces substances :

- Le plomb contenu dans les peintures au plomb.
- La silice cristalline contenue dans les briques, le ciment et d'autres matériaux de construction.
- L'arsenic et le chrome contenus dans le bois de construction traité chimiquement.

Les risques engendrés par l'exposition à ces substances dépendent de la fréquence de ce type de travaux. Pour réduire votre exposition à ces substances chimiques,

- Travailler dans un endroit bien aéré.
- Travailler avec des équipements de sécurité approuvés (ex : masques anti-poussières spécialement conçus pour filtrer les particules microscopiques).

Symboles

Sur l'appareil, sur la plaque signalétique et dans le mode d'emploi, vous trouverez entre autres les symboles et abréviations suivants. Familiarisez-vous avec leur signification afin de réduire les risques de dommages corporels et matériels.

V~	Volt, (tension alternative)
W	Watt
A	Ampères
Hz	Hertz
min ⁻¹	Par minute
mm	Millimètres
kg	Kilogrammes
dB(A)	Décibels (pondérés A)
m/s ²	Mètres par seconde au carré
cm ³	Centimètres cubes
yyWxx	Code de date de fabrication; année de fabrication (20yy) et semaine de fabrication (Wxx).



Attention/danger.



Verrouiller / serrer ou sécuriser



Déverrouiller / desserrer

PRESS Appuyer



Remarque



Pour couper le bois uniquement



Pour couper les métaux uniquement



Lisez le mode d'emploi.



Portez des chaussures de protection



Portez une protection auditive.
Portez des lunettes de protection.
Portez un masque antipoussières



Portez des gants de travail.



Éteignez et débranchez l'appareil avant de le ranger, de le transporter et d'effectuer toute manipulation de montage, de nettoyage, de réglage et d'entretien.



Ceci est un produit de classe de protection II. Cela signifie qu'il est équipé d'une isolation renforcée ou d'une double isolation.



Ce produit est conforme aux directives européennes applicables et a subi un test de conformité avec les directives en question.



Symbole DEEE. Les produits électriques usagés ne doivent pas être jetés avec les ordures ménagères. Apportez le produit à un endroit où il pourra être recyclé. Pour plus d'informations sur le recyclage, adressez-vous au magasin d'achat ou aux autorités de votre commune.



Préhension sûre

Le produit

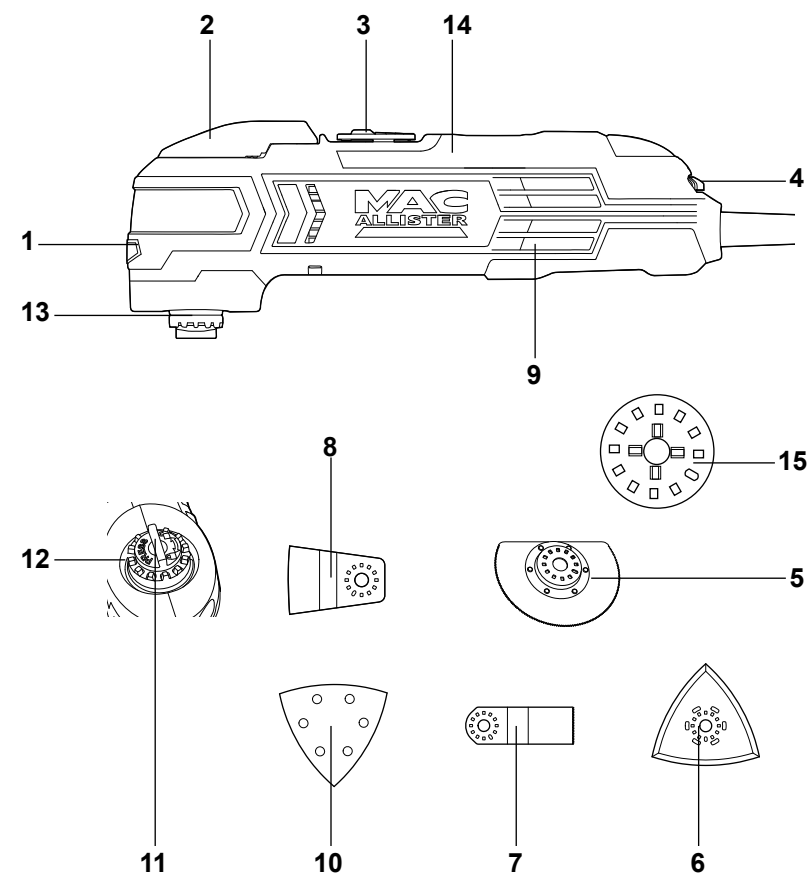

- | | |
|--|---|
| 1. Lampe de travail LED | 8. Grattoir |
| 2. Levier de déverrouillage rapide | 9. Bouches d'aération |
| 3. Interrupteur marche/arrêt | 10. Feuilles abrasives (grain de 60x3, 80x3, 120x3) |
| 4. Cadran de vitesse | 11. Boulon d'assemblage |
| 5. Lame demi-cercle HSS | 12. Plaque de fixation |
| 6. Plateau de ponçage | 13. Porte-outil |
| 7. Lame de coupe plongeante (pour bois × 1, métal × 1) | 14. Surface de préhension |
| | 15. Adaptateur « Fein » |

Spécifications techniques

Généralités

- > Tension nominale d'entrée: 220-240 V~, 50 Hz
- > Puissance nominale d'entrée: 220 W
- > Vitesse nominale à vide n_0 : 11000-20000 min⁻¹
- > Classe de protection 

- > Poids: 2,0 kg

Bruit mesuré selon les normes EN ISO 3744 et EN ISO 11203

- > Niveau de pression acoustique L_{pA} : 89 dB(A)
- > Puissance acoustique L_{WA} : 100 dB(A)
- > Incertitude K_{pA} , K_{WA} : 3 dB(A)

Vibrations mesurées selon les normes EN 60745-1 et EN 60745-2-4 et EN 60745-2-11

- > Plateau de ponçage, a_h : 6,51 m/s²
- > Lame de scie plate:
 - Planche à découper $a_{h,B}$: 10,34 m/s²
 - Découpe de tôle $a_{h,M}$: 12,55 m/s²
- > Racloir, a_h : 9,35 m/s²
- > Pour l'outil à lame de scie segmentée:
 - Planche à découper $a_{h,B}$: 4,58 m/s²
 - Découpe de tôle $a_{h,M}$: 6,91 m/s²
- > Incertitude K: 1,5 m/s²

Portez une protection auditive, notamment lorsque la pression acoustique est supérieure à 80dB(A).

La valeur totale de vibrations déclarée a été mesurée conformément à une méthode d'essai normalisée(EN60745) et peut être utilisée pour comparer un outil à un autre;

La valeur totale de vibrations déclarée peut également être utilisée pour une évaluation préliminaire de l'exposition.



Avertissement:

– l'émission de vibration au cours de l'utilisation réelle de l'outil électrique peut différer de la valeur totale déclarée, selon les méthodes d'utilisation de l'outil; et
– les mesures de sécurité visant à protéger l'opérateur, qui sont basées sur une estimation de l'exposition dans les conditions d'utilisation réelles (compte tenu de toutes les parties constituantes du cycle de fonctionnement, telles que les temps d'arrêt de l'outil et de fonctionnement au repos, en plus du temps de déclenchement).

Déballage

- ✓ Sortez les pièces de l'emballage et posez-les sur une surface plane et stable.
- ✓ Enlevez tous les matériaux d'emballage ainsi que les accessoires de livraison, le cas échéant.
- ✓ Vérifiez que le produit est complet et en bon état. Si l'une des pièces est manquante ou endommagée, n'utilisez pas l'appareil et contactez le magasin d'achat. L'utilisation d'un produit incomplet ou endommagé peut représenter un danger à la fois pour les biens et pour les personnes.
- ✓ Vérifiez que vous disposez de tous les accessoires nécessaires au montage et à l'utilisation de l'appareil. Les accessoires incluent notamment les équipements de protection personnelle.

Accessoires requis

(non fournis) Équipements de protection individuelle adéquats	(Fournis) Lame semi-circulaire HSS (x1) Lame de coupe en plongée (pour bois x1, pour métal x1) Plateau de ponçage (x1) Feuilles abrasives (x9) Racloir (x1) Adaptateur « Fein »
--	---

Description des accessoires

Sélectionnez l'accessoire correspondant au travail à effectuer.

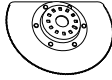
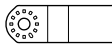
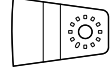
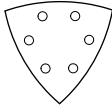
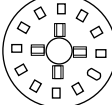
Accessoire	Matériaux	Application
	Lame semi-circulaire HSS	Bois, plastique, plaques de plâtre, métaux non ferreux
	Lame de coupe en plongée	Bois, plastique, plaques de plâtre, métaux mous
	Racloir	Peinture et vernis, moquettes collées, adhésifs mous, planchers en vinyle, bois et autres revêtements de sol
	Plateau de ponçage	Bois nu ou peint, plâtre et autres matériaux
	Adaptateur « Fein »	Pour installer les accessoires « Fein ».

Feuilles abrasives

Les feuilles abrasives sont disponibles dans plusieurs tailles de grain; plus le nombre est élevé, plus le grain est fin.

Utilisez un gros grain pour les finitions rugueuses, un grain intermédiaire pour lisser, et un grain fin pour la finition.

Il est préférable d'effectuer un test préliminaire sur une chute afin de trouver le grain qui convient le mieux pour le travail à effectuer.

TABLEAU DE GRAIN DES FEUILLES ABRASIVES

Grain	Type	Exemples d'utilisation
≤ 60	Très gros	Enlever les matériaux ou la peinture lourde, façonner le bois
80-100	Gros	Enlever la peinture, préparer les surfaces rugueuses (ex: bois non raboté)
120 – 150	Intermédiaire	Préparer les surfaces en bois raboté
180 – 220	Fin	Ponçage entre les couches
≥ 240	Très fin	Finition

Montage des accessoires



ATTENTION ! Vérifiez systématiquement que les accessoires sont correctement fixés. Un accessoire incorrectement ou insuffisamment fixé peut se défaire en cours d'utilisation et causer un danger. (Fig.1)

1. Débranchez l'outil de la source d'alimentation.
2. Tournez le levier de déverrouillage rapide [2] dans le sens antihoraire jusqu'à entendre un « clic » sonore, et vous pouvez desserrer le boulon d'assemblage [11] (Fig. 2). Appuyez sur le boulon d'assemblage [11], puis tournez le boulon d'assemblage [11] vers la droite à 90°. Retirez le boulon d'assemblage [11]. (Fig. 3)

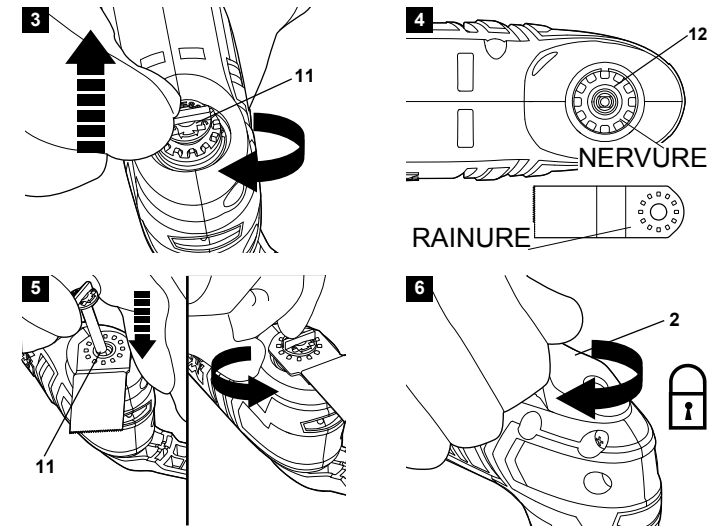
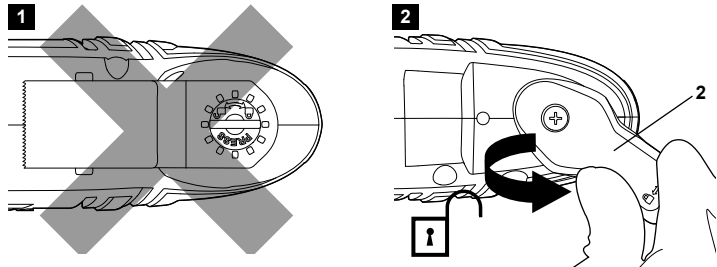

3. Assurez-vous que la plaque de fixation et l'arbre d'entraînement sont propres.
4. Alignez les rainures sur l'accessoire approprié aux nervures sur la plaque de fixation (Fig. 4). Placez l'accessoire sur la plaque de fixation.
5. Avec votre main gantée tenant l'accessoire, insérez et appuyez sur le boulon d'assemblage [11], jusqu'à ce que vous entendiez le clic qui indique que l'accessoire est fixé. Appuyez sur le boulon d'assemblage [11], puis tournez le boulon d'assemblage [11] dans le sens antihoraire à 90° (Fig. 5)
6. Tournez le levier de déverrouillage rapide [2] pour verrouiller l'arbre d'entraînement (Fig. 6).



ATTENTION ! Portez des gants de protection pour tous les travaux et lorsque vous devez changer un accessoire. Les arêtes coupantes des accessoires peuvent causer de graves blessures corporelles. Les accessoires peuvent être portés à haute température au cours du travail.



ATTENTION ! Débranchez impérativement l'outil avant de monter des pièces, d'effectuer des réglages et de changer les accessoires : tout démarrage accidentel peut être à l'origine de graves blessures.



ATTENTION ! Vérifiez systématiquement que les accessoires sont correctement fixés. Un accessoire incorrectement ou insuffisamment fixé peut se défaire au cours du travail et créer un danger.



REMARQUE : Mettez l'accessoire dans la position correspondant au travail à effectuer. L'arbre d'entraînement est configuré de manière à ce que l'accessoire puisse être monté à des intervalles de 30° tout autour, de 0° à 330°.

Montage de la feuille abrasive

1. Fixez le plateau de ponçage sur l'outil en procédant comme pour attacher les autres accessoires.
2. Alignez la feuille abrasive avec le plateau de ponçage, puis pressez-la fermement contre le plateau avec la main.
3. Appuyez fortement la feuille abrasive sur une surface lisse pendant un court instant, puis mettez l'outil en marche. La bavure adhère aux bords en feutre de la feuille abrasive et la maintient en place. (Fig.7)

4. Si l'un des points est usé, décollez la feuille abrasive, tournez-la de 120° puis fixez-la à nouveau.

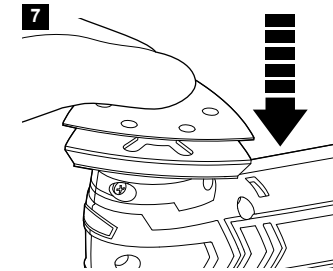

Branchement de l'appareil

1. Assurez-vous que le bouton marche/arrêt [3] est bien sur Off.
2. Branchez la prise mâle sur une prise de courant adéquate.



ATTENTION ! Vérifiez la tension de la prise! Elle doit correspondre à celle indiquée sur la plaque signalétique de l'appareil.

3. Votre appareil est maintenant prêt à l'emploi.



En détails...

Fonctions de l'appareil	28
Utilisation	31
Entretien et maintenance	34
Dépannage	37
Mise au rebut et recyclage	38
Garantie	39
Déclaration de Conformité CE	41

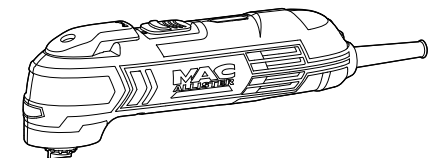

Domaine d'utilisation

Cet appareil est conçu pour le ponçage et le grattage, ainsi que pour la coupe de matériau en bois, plastiques et métaux mous (non ferreux), à l'aide des lames appropriées. Il ne doit pas être utilisé pour travailler des matériaux dangereux pour la santé. Lors du ponçage, il ne doit pas être utilisé pour les cloisons sèches en plaques de plâtre / ou plâtre.

Ce produit est destiné à un usage domestique privé uniquement, et non à une utilisation commerciale. Il ne doit pas être utilisé à des fins autres que celles décrites.

Contrôle de vitesse variable

Cet outil est équipé d'un contrôle de vitesse variable grâce auquel la vitesse peut être adaptée à l'accessoire utilisé et au type de matériau coupé, raclé ou poncé.

1. Le sélecteur de vitesse [4] est numéroté de 1 à 6, 1 étant la vitesse la plus lente et 6 la vitesse la plus rapide. (Fig.8)

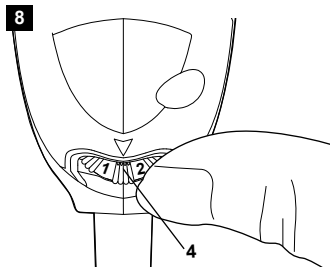

Bouton marche/arrêt

Pour mettre l'outil en marche, poussez le bouton marche/arrêt [3] vers l'avant. Pour éteindre l'outil, tirez le bouton marche/arrêt vers l'arrière. (Fig.9)

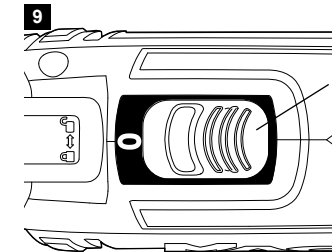

Lampe de travail LED

1. La lampe de travail LED [1] s'allume toute seule lorsque vous mettez l'appareil en marche. (Fig. 10)



ATTENTION ! Ne regardez jamais la lampe LED de face.

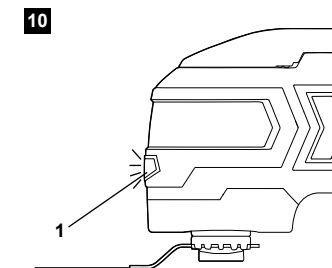

Adaptateur « Fein »



Remarque : les accessoires fournis ne sont pas vendus séparément. S'ils sont endommagés, l'adaptateur Fein peut être utilisé pour installer des accessoires Fein

1. Placez l'adaptateur "Fein" [15] sur la plaque de fixation [12] (Fig. 11).
2. Avec votre main gantée tenant l'accessoire, insérez et appuyez sur le boulon d'assemblage [11], jusqu'à ce que vous entendiez le clic qui indique que l'accessoire est fixé. Appuyez sur le boulon d'assemblage [11], puis tournez le boulon d'assemblage [11] dans le sens antihoraire à 90° (Fig. 11)

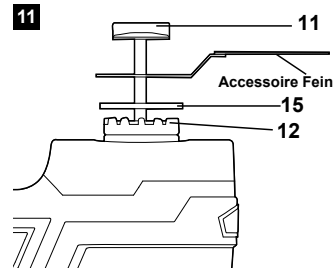

Utilisation générale

1. Avant chaque utilisation, examinez le câble, la prise mâle et les accessoires afin de vous assurer qu'ils sont en bon état. N'utilisez pas l'appareil s'il est usé ou endommagé.
2. Revérifiez le montage des accessoires.
3. Portez toujours l'appareil en le tenant par ses poignées. Afin d'assurer une bonne prise, les poignées doivent rester sèches.
4. Les ouvertures d'aération doivent rester propres et dégagées en permanence. Le cas échéant, nettoyez-les avec une brosse à poils mous. Si elles sont obstruées, l'appareil risque de surchauffer et d'être endommagé.
5. Éteignez immédiatement l'appareil si vous êtes distrait par quelqu'un ou si une personne s'approche de la zone de travail. Attendez l'arrêt complet de l'appareil avant de le poser.
6. Limitez votre temps de travail : Faites des pauses régulières, cela vous permettra d'être plus concentré dans votre travail et de mieux garder le contrôle de l'appareil.

Poncer



ATTENTION ! Arrêtez d'utiliser l'appareil si la feuille abrasive est trop usée ou endommagée.

ATTENTION ! N'utilisez pas la même feuille abrasive pour le bois et pour le métal. Les particules métalliques incrustées dans la feuille rayeraient les surfaces en bois

1. La quantité de matériau retiré et la forme du ponçage sont déterminées par le choix de la feuille abrasive et de la surface poncée.

2. Appliquez une pression uniforme afin de prolonger la durée de vie des feuilles abrasives.
3. Une pression excessive n'augmente pas la capacité de ponçage et ne fait qu'accroître l'usure de l'outil et de la feuille abrasive.
4. Pour poncer avec précision des rebords, des coins et des zones difficiles d'accès, utilisez uniquement le haut ou l'un des bords de la feuille abrasive.
5. Lorsque vous poncez un endroit précis, la feuille abrasive peut chauffer de manière considérable. Retirez régulièrement l'outil de la surface afin de permettre à la feuille de refroidir.
6. Une feuille utilisée pour poncer du métal ne doit pas être utilisée sur d'autres types de matériaux.
7. Utilisez uniquement les accessoires de ponçage d'origine.

Raclage

Cet outil peut être utilisé comme racloir pour décoller les revêtements des surfaces.

Pour les travaux de raclage, utilisez une vitesse élevée.

1. Pour décoller les revêtements de surface, placez la lame du racloir à la verticale sur la surface.
2. Allumez l'appareil et coupez le revêtement de haut en bas.
3. Puis mettez l'appareil à angle plat ($\leq 20^\circ$) et appliquez une légère pression vers l'avant pour décoller le revêtement.

Coupe en plongée



ATTENTION ! Les coupes en plongée ne peuvent se faire que dans les matériaux mous (ex: bois ou plâtre)! N'essayez pas de couper des matériaux durs (ex: acier et autres métaux ferreux).

Cette fonction permet de couper (notamment en plongée), scier près des arêtes et dans les coins, et travailler dans les espaces confinés.

1. Utilisez une lame appropriée.
2. Tracez la ligne de coupe sur la pièce.
3. Allumez l'appareil et appliquez une légère pression dans le sens de la plongée.
4. Poussez la scie le long de la ligne.

Après usage

1. Éteignez l'appareil, débranchez-le et laissez-le refroidir.
2. Examinez l'appareil, nettoyez-le puis rangez-le de la manière décrite ci-dessous.

Règles d'or pour l'entretien



ATTENTION ! Éteignez l'appareil, débranchez-le et laissez-le refroidir avant de l'examiner et d'effectuer toute manipulation de nettoyage ou d'entretien.

- ① L'appareil doit rester propre. Nettoyez-le après chaque utilisation et avant de le ranger.
- ② Un nettoyage régulier et approfondi permet d'assurer la sécurité d'utilisation de l'appareil et contribue à prolonger sa durée de vie.
- ③ Avant chaque utilisation, examinez l'appareil afin de vous assurer qu'il n'est pas usé ou endommagé. Ne l'utilisez pas si des pièces sont cassées ou endommagées.



ATTENTION ! N'essayez pas d'effectuer d'autres manipulations de réparation et d'entretien que celles décrites dans le mode d'emploi! Toute autre manipulation doit être effectuée par un spécialiste qualifié!

Nettoyage général



REMARQUE : N'utilisez pas de substances chimiques, alcalines ou abrasives, ni de détergents ou de désinfectants caustiques ; ceux-ci sont de nature à endommager les surfaces de l'appareil.

- Nettoyez le produit avec un chiffon sec. Pour les endroits difficiles à atteindre, utilisez une brosse.
- En particulier, les ouvertures de ventilation doivent être nettoyées après chaque utilisation, à l'aide d'un chiffon et d'une brosse.

- Enlevez les poussières tenaces avec de l'air comprimé (max. 3 bars).
- Examinez l'appareil pour voir si certaines pièces sont usées ou endommagées. Changez les pièces usées ou adressez-vous à un centre de réparation agréé pour faire réparer l'appareil avant de le réutiliser.

Câble d'alimentation

- Si le remplacement du câble d'alimentation est nécessaire, cela doit être réalisé par le fabricant ou son agent pour éviter un danger

Réparation

- Cet appareil ne contient aucune pièce pouvant être réparée par l'utilisateur. Faites examiner et réparer l'appareil par un spécialiste qualifié.

Rangement

- Nettoyez l'appareil (voir plus haut).
- Rangez l'appareil et ses accessoires dans un endroit sec et à l'abri du gel.
- L'appareil doit toujours être rangé dans un endroit hors de portée des enfants. Dans l'idéal, la température de la pièce dans laquelle l'appareil est rangé doit être comprise entre 10°C et 30°C.
- Nous vous recommandons de ranger l'appareil dans son emballage d'origine ou de le recouvrir avec un tissu afin de le protéger contre la poussière.

Transport

- Éteignez l'appareil et débranchez-le avant de le déplacer où que ce soit.
- Montez les protections de transport, le cas échéant.
- Portez toujours l'appareil en le tenant par ses poignées.
- Protégez l'appareil contre les risques de chocs ou de fortes vibrations auxquels il pourrait être soumis lors d'un déplacement en véhicule.
- Maintenez-le bien en place de manière à ce qu'il ne puisse ni glisser ni tomber.

Dépannage

Les dysfonctionnements supposés sont souvent liés à des causes que l'utilisateur peut éliminer par lui-même. Il est donc recommandé de consulter cette section en cas de besoin. Dans la plupart des cas, le problème peut être résolu rapidement.



ATTENTION ! N'essayez pas d'effectuer d'autres manipulations que celles décrites dans le mode d'emploi! Si vous n'arrivez pas à résoudre le problème par vous-même, toutes les autres manipulations de contrôle, d'entretien et de réparation devront être effectuées par un centre de réparation agréé ou par un spécialiste de qualification équivalente.

Problème	Cause possible	Solution
L'appareil ne démarre pas.	Il n'est pas branché	Branchez-le
	Le câble ou la prise mâle sont défectueux	Consultez un électricien qualifié
	Autre dysfonctionnement électrique de l'appareil	Consultez un électricien qualifié
L'appareil ne fonctionne pas à pleine puissance	La rallonge ne convient pas à l'appareil	Utilisez une rallonge adéquate
	La tension de l'alimentation (ex: générateur) est trop faible	Essayez une autre source d'alimentation
	Les ouvertures de ventilation sont bloquées	Nettoyez les ouvertures de ventilation
Résultat insatisfaisant	La feuille abrasive est usée	Changez-la
	La feuille abrasive ne convient pas pour le matériau	Utilisez une feuille qui convient
	La lame est usée	Changez-la
	La lame ne convient pas pour le matériau	Utilisez une lame adéquate

Mise au rebut et recyclage



Les produits électriques usagés ne doivent pas être jetés avec les ordures ménagères. Apportez le produit à un endroit où il pourra être recyclé. Pour plus d'informations sur le recyclage, adressez-vous au magasin d'achat ou aux autorités de votre commune.

Garantie

CERTIFICAT DE GARANTIE

Le constructeur garantit sa machine pendant 24 mois à compter de la date d'achat. Les machines destinées à la location ne sont pas couvertes par la présente garantie.

Le constructeur assure le remplacement de toutes les pièces reconnues défectueuses par un défaut ou un vice de fabrication.

En aucun cas la garantie ne peut donner lieu à un remboursement du matériel ou à des dommages et intérêts directs ou indirects.

Cette garantie ne couvre pas:

- une utilisation anormale
- un manque d'entretien
- une utilisation à des fins professionnelles
- le montage, le réglage et la mise en route de l'appareil
- tout dégât ou perte survenant pendant un transport ou déplacement
- les frais de port et d'emballage du matériel. Dans tous les cas ceux-ci restent à la charge du client. Tout envoi chez un réparateur en port dû sera refusé.
- les pièces dites d'usure (mandrin, courroies, lames, supports de lame, câbles, roues, déflecteurs, ampoules, sacs, filtres, télécommandes, etc.)
- Le ponçage du plâtre et enduits

Il est entendu que la garantie sera automatiquement annulée en cas de modifications apportées à la machine sans l'autorisation du constructeur ou bien en cas de montage de pièces n'étant pas d'origine.

Le constructeur décline toute responsabilité en matière de responsabilité civile découlant d'un emploi abusif ou non conforme aux normes d'emploi et d'entretien de la machine.

L'assistance sous garantie ne sera acceptée que si la demande est adressée au service après vente agréé accompagnée de la carte de garantie dûment complétée et du ticket de caisse.

Aussitôt après l'achat nous vous conseillons de vérifier l'état intact du produit et de lire attentivement la notice avant son utilisation.

Dans toute demande de pièces de rechange on devra spécifier le modèle exact de la machine, l'année de fabrication et le numéro de série de l'appareil.

NOTA BENE. Utiliser exclusivement des pièces de rechange d'origine.

Déclaration de Conformité CE



Castorama France. C.S. 50101 Templemars 59637 Wattignies CEDEX

Déclare que la machine désigné ci-dessous:

Outil multifonction MEMT220 220W Réf. 654883

Est conforme aux dispositions des directives européennes suivantes:

- Directive machine 2006/42/CE
- Directive basse tension 2006/95/CE
- Directive sur la compatibilité électromagnétique 2004/108/CE
- Directive RoHS 2011/65/UE

Est conforme aux dispositions des normes harmonisées suivantes:

EN 60745-1: 2009+A11: 2010
 EN 60745-2-4: 2009+A11: 2011
 EN 60745-2-11: 2010
 EN ISO 12100: 2010
 EN 55014-1: 2006+A1: 2009+A2: 2011
 EN 55014-2: 1997+A1: 2001+A2: 2008
 EN 61000-3-2: 2006+A1: 2009+A2: 2009
 EN 61000-3-3: 2008

Cette déclaration couvre les machines dont le numéro de série est compris entre 1 et 100000

Signataire et responsable de
la documentation technique autorisé:

Dominique Dole

Directeur qualité et expertise

A Templemars le 14/03/2014

Castorama France
 C.S. 50101 Templemars
 59637 Wattignies CEDEX
 www.castorama.fr

N°Azur 0 810 104 104
Dites «Question» (prix appel local)



Castorama France

C.S. 50101 Templemars
59637 Wattignies CEDEX
www.castorama.fr

 **N°Azur 0 810 104 104**

Dites «Question» (prix appel local)
